

Инструкция по эксплуатации

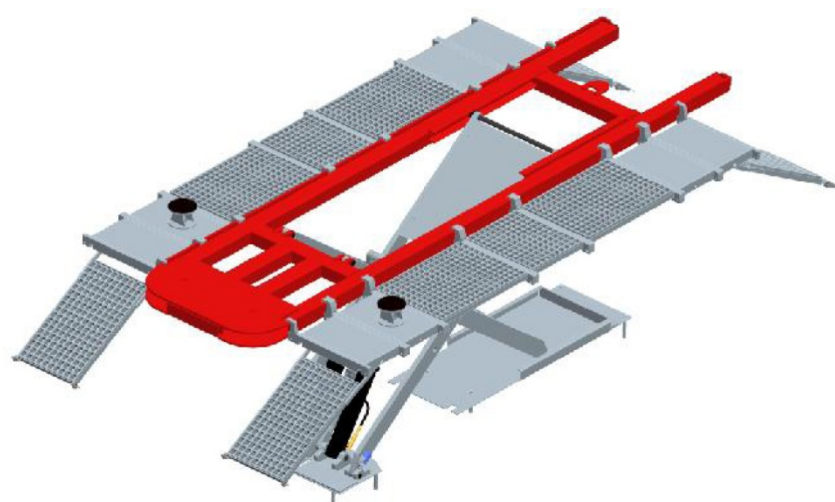
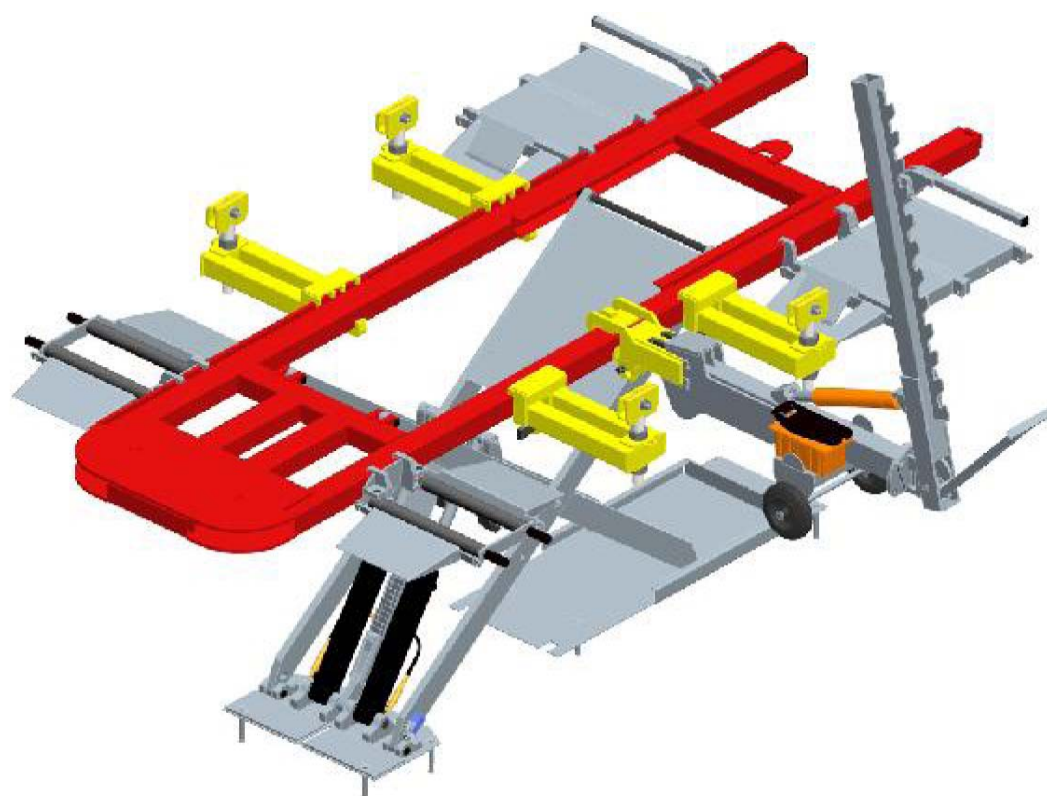

EAC

Оглавление

1. Вступление	3
2. Безопасность	3
3. Введение	4
4. Технические данные	5
5. Размеры и установка	6
5.1. Напольная версия	6
5.2. Встроенная в пол заподлицо версия	7
6. Место и условия установки	7
6.1. Подача питания спереди	8
6.2. Подача питания сзади	8
7. Описание компонентов стапеля	9
8. Начало работы	11
8.1. Подъемная платформа	11
9. Управление и эксплуатация	14
10. Наклейки	15
11. Идентификационные таблички	17
12. Устройства безопасности	17
12.1. Возможные шаги в случае возникновения неисправности	19
12.2. Возможные риски	19
13. Использование X-ONE	20
13.1. Установка автомобиля на X-ONE	20
13.2. Установка зажимов	21
13.3. Съём колеса	22
13.4. Установка тягового устройства	23
13.5. Поперечное вытягивание	25
13.6. Установка колес	26
14. Баланс веса	29
15. Техническое обслуживание	30
16. Соединения силового устройства	31
17. Неисправности - Отдел послепродажного обслуживания	32

Стапель рамный X-ONE

1. Вступление

Данная инструкция предоставляет ответы на большинство вопросов о стапеле рамной конструкции X-ONE и его использовании, в частности, здесь содержится информация о технических особенностях оборудования, утилизации и правилах техники безопасности. Таким образом, мы рекомендуем каждому пользователю прочитать эту инструкцию внимательно и хранить ее рядом с рабочим местом для наиболее эффективного и безопасного использования оборудования.

Компания CELETTE S.A. не несет никакой ответственности в следующих случаях:

- использование стапеля рамной конструкции не по назначению.
- вмешательство в конструкцию или модификация оборудования без предварительного согласия CELETTE.
- использование не одобренных производителем или неподходящих аксессуаров.

CELETTE оставляет за собой право изменять продукт для улучшения его качества в любое время и без предварительного уведомления.

Настоящее руководство включает в себя:

- Инструкции по установке и использованию
- Декларация о соответствии подъемников директиве по машиностроению EN 60204-1 / AI: 2009 (смотрите приложения)
- Инструкции по техническому обслуживанию и технике безопасности



2. Безопасность

Необходимо строго соблюдать следующие инструкции:







- Данное руководство должно находиться в легком доступе для персонала, производящего установку и эксплуатацию оборудования.
- Подъемник должен использоваться только опытными и обученными специалистами.
- Перед первым запуском оборудования правильность установки и состояние оборудования должны быть проверены уполномоченным лицом.

Тип испытания	Нагрузка	Продолжительность
Статическое испытание	3125 кг	1 час
Динамическое испытание	2750 кг	Полный цикл: Полный цикл: подъем / опускание.

- Состояние устройства должно проверяться уполномоченным специалистом как минимум один раз в год.

	Внимательно прочитайте инструкцию перед использованием стапеля.
	Перед каждым использованием, проверяйте состояние подъемника. В случае обнаружения дефектов необходимо немедленно уведомить компанию CELETTE и вывести из эксплуатации подъемное оборудование.
	Убедитесь в том, что никто не стоит в рабочей зоне подъемника. В случае если кто-то находится в рабочей зоне, немедленно прекратите использование оборудования.

Стапель рамный X-ONE

	Разрешается стоять под подъемником только при проведении обычного ремонта автомобиля.
	Никогда не используйте подъемное оборудования для подъема людей
	Убедитесь в том, что подъемник не будет заблокирован и не столкнется с каким-либо препятствием из-за наличия посторонних объектов.
	Соблюдайте баланс веса: 3/5 2/5 (смотрите §14)
	Соблюдайте условия установки оборудования и стандарты нагрузки на бетонный пол (компрессионное усилие: 450 кг/см, смотрите §6).
	Не превышайте максимальную нагрузку: 2500 даН Категорически запрещается перемещать поднятый груз
	Клиент несет ответственность за осуществление визуального осмотра оборудования, в частности всех устройств безопасности. В случае обнаружения дефекта необходимо немедленно уведомить компанию CELETTE и вывести из эксплуатации подъемное оборудование

3. Введение

Мы благодарим вас за оказанное нам доверие.

Мы убеждены в том, что наш стапель X-ONE удовлетворит все ваши потребности, в частности, благодаря его способности поднимать автомобили, подхватывая их между колес, и высокой грузоподъемности:

- 2500 кг на высоту до 1,3 м

Кроме того, стапель предоставляет отличные возможности для исправления геометрии кузова:

- силовое устройство, оснащенное цилиндром на 10 тонн, может сдвигаться более чем на половину поверхности рамы.

Стапель X-ONE был разработан для ремонта автомобилей "на ходу" с легкими повреждениями, но он также полезен при проведении операций по техническому обслуживанию или работ с механическими узлами.

Общая толщина в нижнем положении (110 мм) позволяет погрузить на стапель большинство автомобилей.

	ВНИМАНИЕ: Перед использованием платформа X-ONE должна быть закреплена на полу.
---	--

ДАННОЕ ОБОРУДОВАНИЕ СОСТОИТ ИЗ:

- СИЛОВАЯ РАМА 9176.05 с платформой, ножничный подъемник и гидропневматическое силовое устройство.

- Доступны различные ОПЦИИ для адаптивования оборудования под требования клиента (смотрите страницу 11).

Стапель рамный X-ONE

4. Технические данные

Гидравлическое силовое устройство

- Гидравлическое давление на выходе: 200 бар
- Подача сжатого воздуха, очищенного без добавления масла: 6/8 бар
- Параметры питания электродвигателя (зависят от страны использования):
110В / 230В / 400В - 50Гц / 60Гц
- Масляный бак: 7 литров
- Тип масла: DTE 13
- Сила тока: 12.5 А
(Двигатель: 1.8 кВт, 10.5 А, 220 В)
- Кабель питания: 2.5 мм

Пневматическая разблокировка устройств безопасности:

Сжатый воздух, сухой, очищенный без добавления масла: 6/8 бар.

	ВНИМАНИЕ: Подача неочищенного сжатого воздуха может привести к нарушению работы электромагнитных пневматических клапанов.
---	---

Блокировка устройств безопасности:

- Автоматическая блокировка при отсутствии воздуха

Вес:

9176.05	X110.040	X110.060	X110.060	LX02.060	X110.060	X110.060	X110.060	X110.060
	0	0	1	2	3	4	5	9
598 кг	156 кг	27 кг	32 кг	10 кг	130 кг	26 кг	32 кг	160 кг

Максимальный нагрузка на стол: 2500 даН

Уровень шума: 75 дБ (А)

Время подъема / опускания:

Без нагрузки	Подъем: 34 сек
	Опускание: 110 сек
С нагрузкой 2.5 т	Подъем: 34 сек
	Опускание: 34 сек

Стапель рамный X-ONE

5. Размеры и установка

5.1. Напольная версия

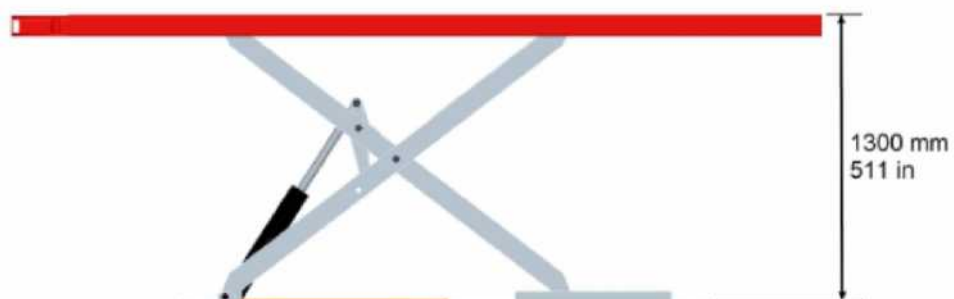
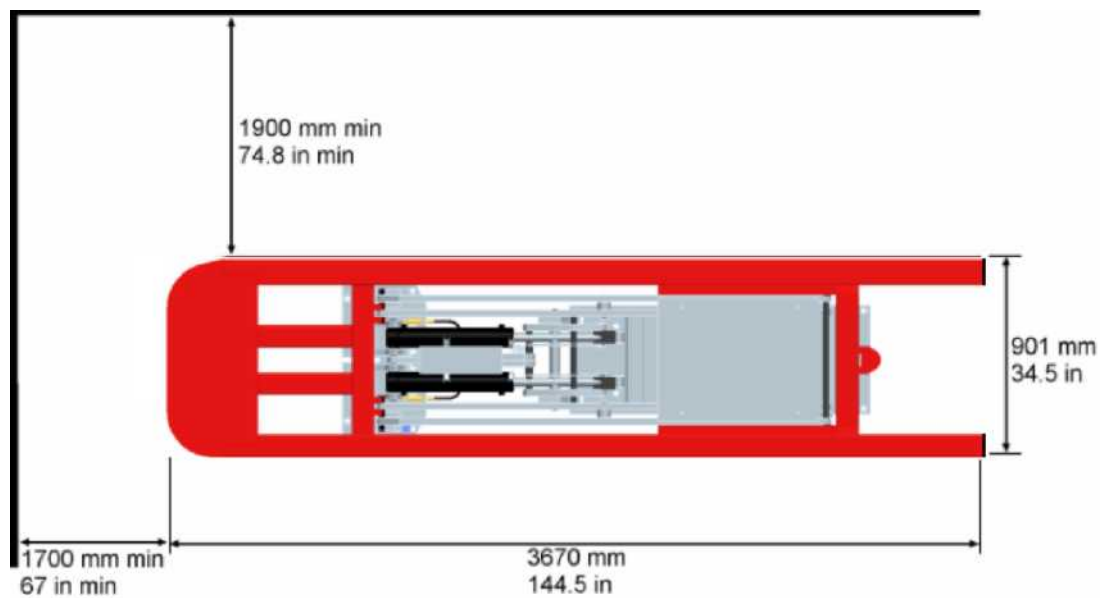

Стапель рамный X-ONE

5.2. Встроенная в пол заподлицо версия

ПОДВОД ПИТАНИЯ СПЕРЕДИ

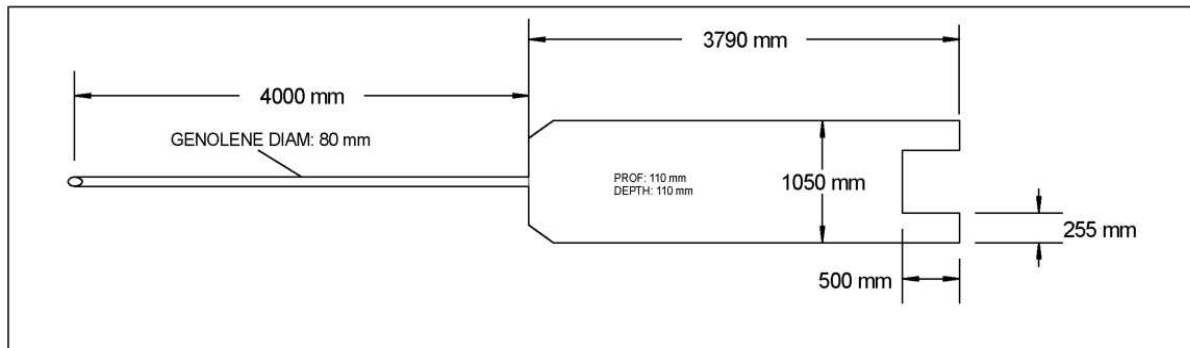

ПОДВОД ПИТАНИЯ СЗАДИ

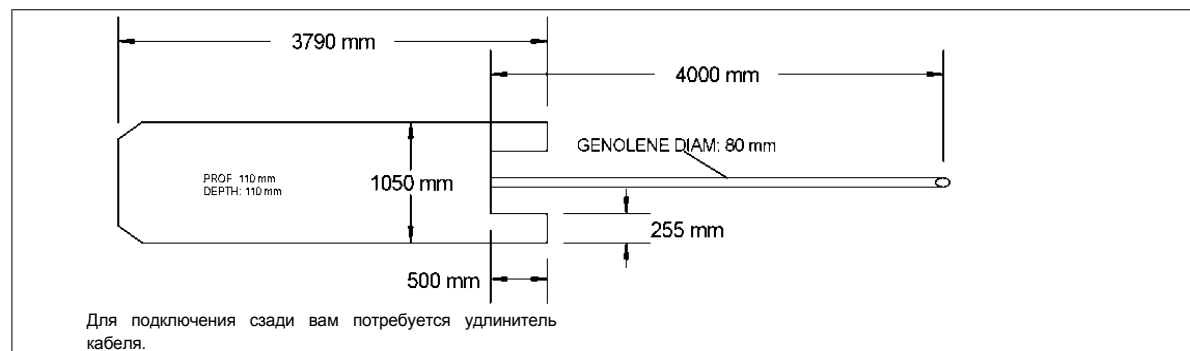

6. Место и условия установки

- Идеально ровный бетонный пол должен быть способен выдерживать общую нагрузку 3500 даН и иметь минимальную прочность на сжатие 450 кг/см² по всей поверхности.
- Минимальная толщина, рекомендуемая CELETTE SA, 100 мм.
- Стапель необходимо прикрепить к полу посредством 10 анкерных болтов (длиной 120мм), поставляемых в комплекте с оборудованием. Не рекомендуется использовать слишком длинные анкерные болты, так как их высота будет мешать полному опусканию платформы.
- Необходимо обеспечить отсутствие каких-либо препятствий (механизмы, электрические шкафы и т.д.) на высоте 3,70 м над стапелем (для обеспечения подъема стандартного коммерческого транспортного средства стандартной высоты).
- Мы рекомендуем оставить свободное пространство (смотрите страницу 7) вокруг основания стапеля для установки и использования силового устройства.

Здесь представлена рабочая зона (не включая место хранения аксессуаров и инструментов) шириной 5 м и глубиной 5,5 м.

Необходимо предусмотреть пространство для следующего оборудования рядом со стапелем:

- Подача сжатого воздуха, очищенного без добавления масла: 6-8 бар.
- Подача электропитания - линия должна быть оборудована дифференциальной защитой 30мА.

Стапель рамный X-ONE

- Сечение кабеля 2,5мм² - 16А - 3ф. или 1ф. - Ноль + Земля (в зависимости от страны эксплуатации).
- Запрещается подключение к источнику питания компьютеров.
- Пульт управления не должен подвергаться воздействию жидкостей. Не используйте распыленную воду для очистки пульта управления.

ВНИМАНИЕ:

Для того, чтобы расположить стапель на месте установки, используйте подъемное устройство с грузоподъемностью не менее 650 кг.

6.1 Подача питания спереди

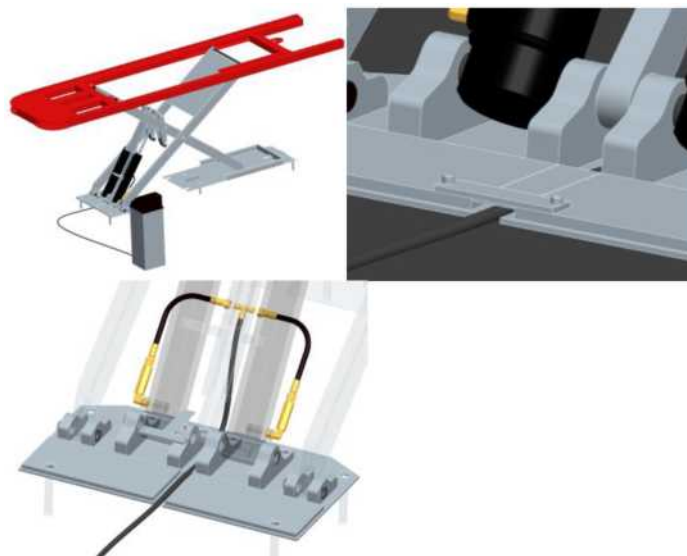

Блок питания должен быть расположен на расстоянии не менее чем 2 м от подъемной платформы.

6.2 Подача питания сзади

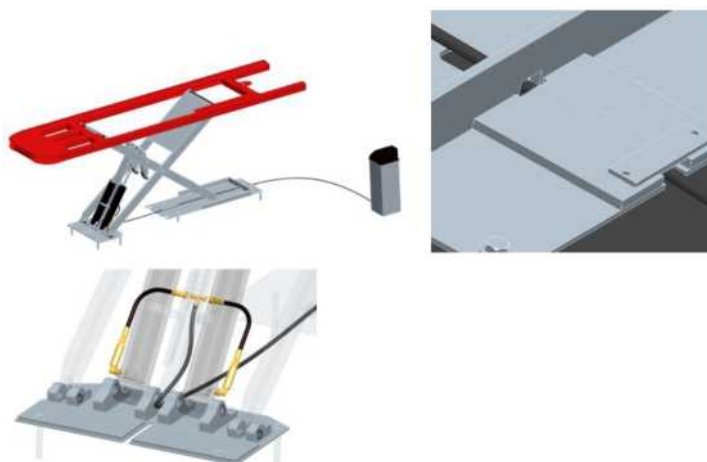

Блок питания должен быть расположен на расстоянии не менее чем 2 м от подъемной платформы.

Стапель рамный X-ONE

7. Описание компонентов стапеля

<p>Подъемная платформа</p> 		9176.05
<p>Колесные опоры</p> 		X110.0600
<p>Аппарели</p> 		X110.0605
<p>Подвижные опоры</p> 		X110.0601
<p>Зажимы</p> 		X110.0400
<p>Устройство силовое</p> 		APS08.0800
<p>Настил платформ</p> 		X110.0603











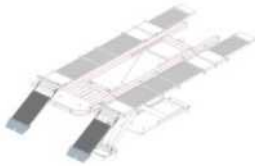
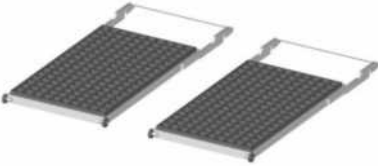

ВНИМАНИЕ:

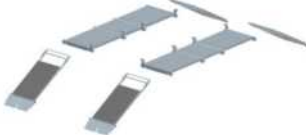
Данный настил платформ не может быть использован для подъема автомобиля.

Стапель рамный X-ONE

Всегда устанавливайте автомобиль, который необходимо поднять, на опорных панелях или подвижных опорах.

<p>Аксессуар для установки колес в соответствующее положение</p> 		<p>LX02.0606</p>
<p>Наклонные аппарели</p> 		<p>X110.0604</p>
<p>Настил платформ с наклонными аппаратами</p> 		<p>X110.0609</p>
<p>Аксессуар для приложения бокового тягового усилия</p> 		<p>LX02.0320</p>
<p>- Страхочный трос CAS 2000</p> 		
<p>Специальные анкеры, соответствующие автомобилю, который устанавливается на стапель и фиксируется. Различные анкеры. Свяжитесь с вашим местным дилером для получения списка.</p>		
<p>Тележка для хранения зажимов и аксессуаров</p>		<p>X110.0900</p>

Стапель рамный X-ONE

8. Начало работы

8.1 Подъемная платформа

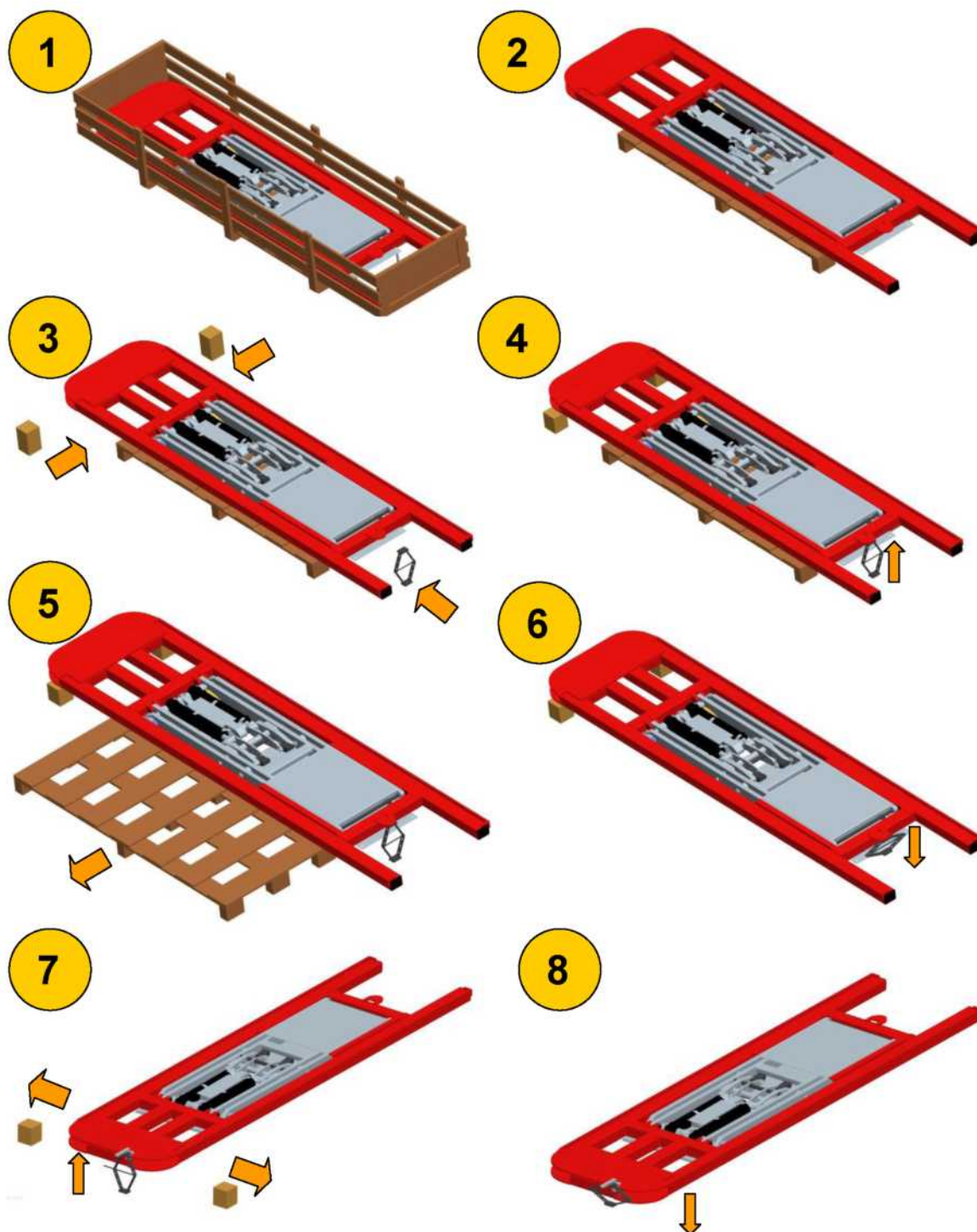

Стапель рамный X-ONE

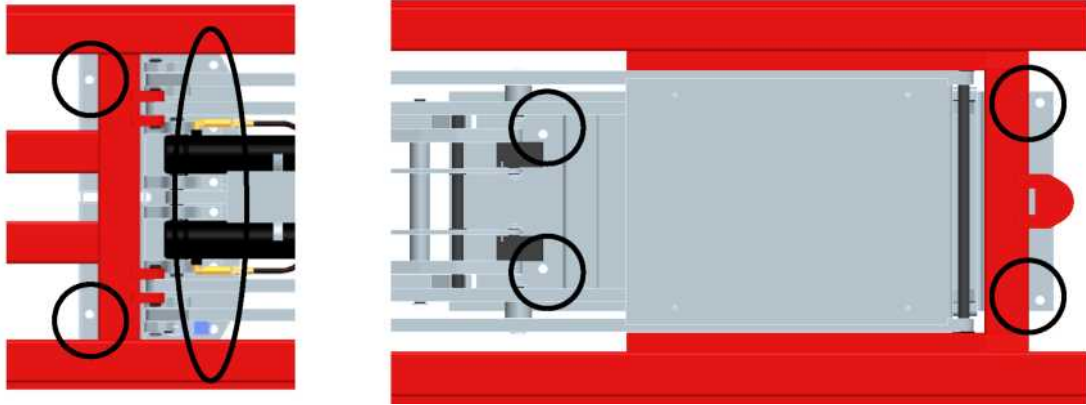
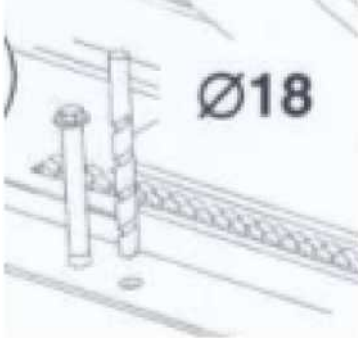
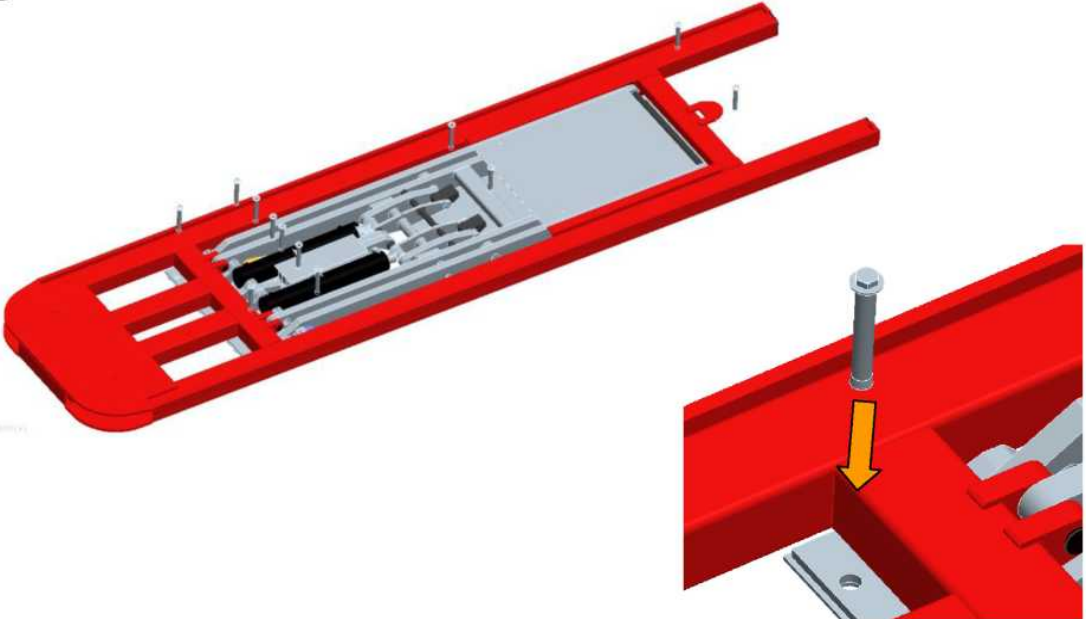
<p>9</p>	<p>Используйте сложенную платформу как ориентир для сверления отверстий.</p>
	
<p>10</p>	
<p>11</p>	<p>Закрепите 12 анкерных болтов.</p>
	

Стapelь рамный X-ONE

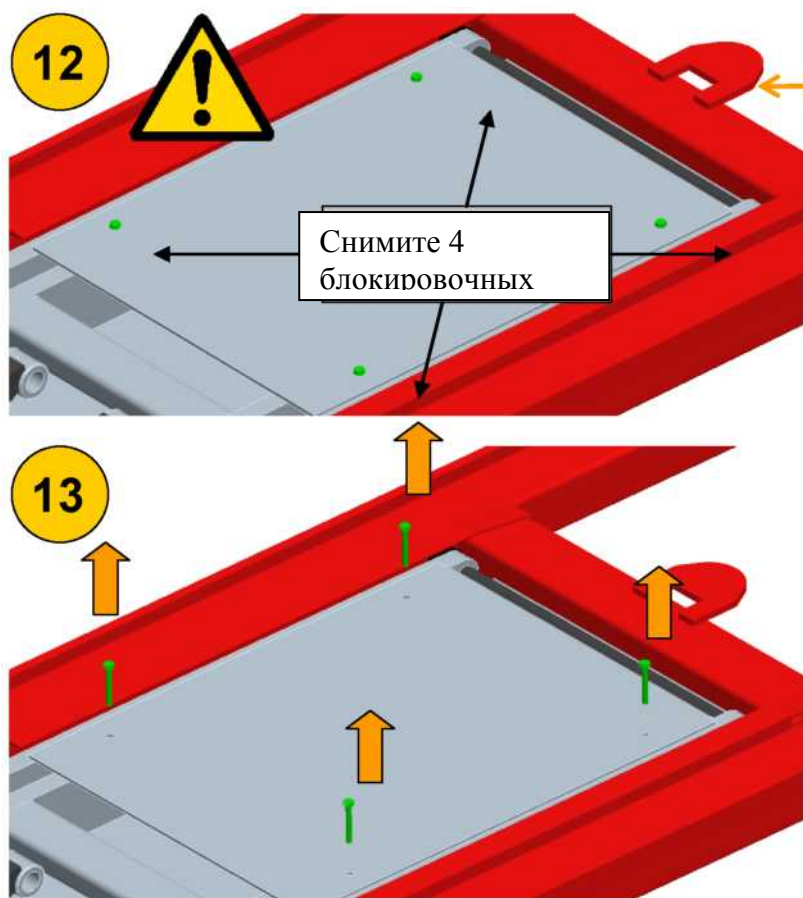

	<p>ВНИМАНИЕ: Неправильное крепление платформы к полу может вызвать необратимые повреждения. Следовательно, обязательно нужно установить 12 идущих в комплекте анкерных болтов и надежно их затянуть.</p>
---	---

Испытание с нагрузкой поможет определить правильность установки оборудования. Таблица снизу показывает тесты, которые необходимо произвести.

После установки протокол проведения испытания под нагрузкой должен быть подписан. В случае, если произвести это испытание не представляется возможным, клиент сам должен будет произвести его или пригласить уполномоченных специалистов и провести это испытание, а затем подписать прилагающийся протокол (находится в конце данного руководства).

Тип испытания	Нагрузка	Продолжительность
Статическое испытание	3125 кг	1 час
Динамическое испытание	2750 кг	Полный цикл: подъем / опускание

Стапель рамный X-ONE

9. Управление и эксплуатация

	ВНИМАНИЕ: Запрещается использовать систему дистанционного управления, когда оператор стоит на расстоянии менее 1 метра от оборудования. Мы рекомендуем оператору находиться рядом с пультом управления при работе подъемного устройства
---	---

Контрольный индикатор

Главный выключатель

Аварийная остановка

Подъем

Опускание +
Разблокировка
переключателя
безопасности



Станция рамный X-ONE

10. Наклейки

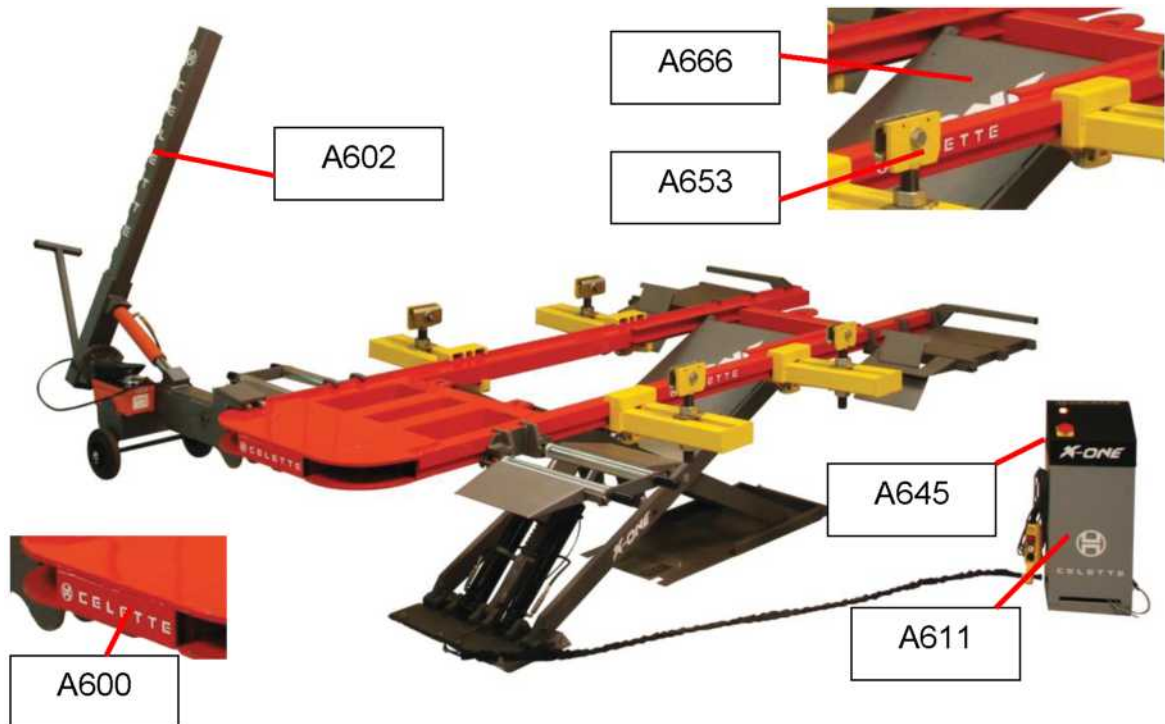



A346	1 (подъемное устройство)
A468	1 (подъемное устройство)
A600	1 (подъемное устройство)
A602	2 (тяговое устройство)
A611	1 (силовое устройство)
A645	2 (подъемное устройство) + 1 (силовое устройство) + 2
A653	3 (подъемное устройство)
A666	1 (подъемное устройство)
A667	1 (подъемное устройство)
A668	23 (подъемное устройство)

	<p>ВНИМАНИЕ: При повреждении наклеек A346 или A468 необходимо заменить их, заказав в CELETTE S.A.S.</p>
--	--

Если наклейки стали нечитаемыми, необходимо заменить их, заказав в CELETTE S.A.

A346	<p>ИНСТРУКЦИЯ ПО ЭКСПЛУАТАЦИИ - МЕРЫ ПРЕДОСТОРОЖНОСТИ Подъемное устройство может использоваться только после подключения к линиям питания и закрепления на раме. Не допускается использование подъемного устройства людьми в возрасте до 18 лет. Запрещено оставаться под машиной или в машине во время подъема или опускания оборудования.</p>
------	--

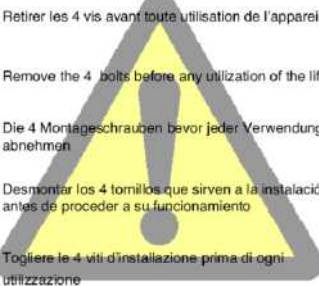

Стапель рамный X-ONE

	<p>Запрещается поднимать на подъемном устройстве грузы, имеющие вес, превышающий максимальную грузоподъемность оборудования, указанную в настоящем руководстве.</p> <p>Пользователь обязан постоянно следить за положением автомобиля при подъеме и опускании.</p> <p>Перед опусканием оборудования уберите все аксессуары и посторонние вещи из рабочей зоны стапеля.</p> <p>Необходимо строго следовать инструкциям по эксплуатации и регулярно проводить плановые проверки оборудования.</p>
A468	
AC.667	<p> Retirer les 4 vis avant toute utilisation de l'appareil</p> <p> Remove the 4 bolts before any utilization of the lift</p> <p> Die 4 Montageschrauben bevor jeder Verwendung abnehmen</p> <p> Desmontar los 4 tornillos que sirven a la instalación antes de proceder a su funcionamiento</p> <p> Togliere le 4 viti d'installazione prima di ogni utilizzazione</p> <p></p> <p>Снимите 4 болта перед использованием подъемника</p>
A668	

Станция рамный X-ONE

11. Идентификационные таблички

Табличка, закрепленная на силовом устройстве P101:

ELEVATEUR DE VEHICULE / VEHICLE LIFT			
 CELETTE <small>CAR LIFE SOLUTIONS</small> CELETTE SA - 13 Route de Bechevienne - 38200 Vienne - France		MADE IN FRANCE	
TYPE:	N° <input type="text"/>	Year: <input type="text"/>	
PRIMARY VOLTAGE <input type="text"/> V	PHASE NUMBER <input type="text"/> ~	FREQUENCY <input type="text"/> Hz	AMPERAGE <input type="text"/> A
SECONDARY VOLTAGE <input type="text"/>	MAX AIR PRESSURE 8 Bar	HYDRAULIC PRESSURE 160 Bar	

Табличка, закрепленная на подъемном устройстве P100:

ELEVATEUR DE VEHICULE / VEHICLE LIFT			
 CELETTE <small>CAR LIFE SOLUTIONS</small> CELETTE SA - 13 Route de Bechevienne - 38200 Vienne - France		X-ONE	MADE IN FRANCE
TYPE: X110	N° <input type="text"/>	Year: <input type="text"/>	
MAXIMAL LOAD 2500 daN		TARE 575 daN	
MAX AIR PRESSURE 8 Bar	HYDRAULIC PRESSURE 160 Bar		

12. Устройства безопасности

	ВНИМАНИЕ: Все желтые части должны быть сняты с периферийной рамы X-ONE перед ее полным опусканием.
---	--

Станция рамный X-ONE

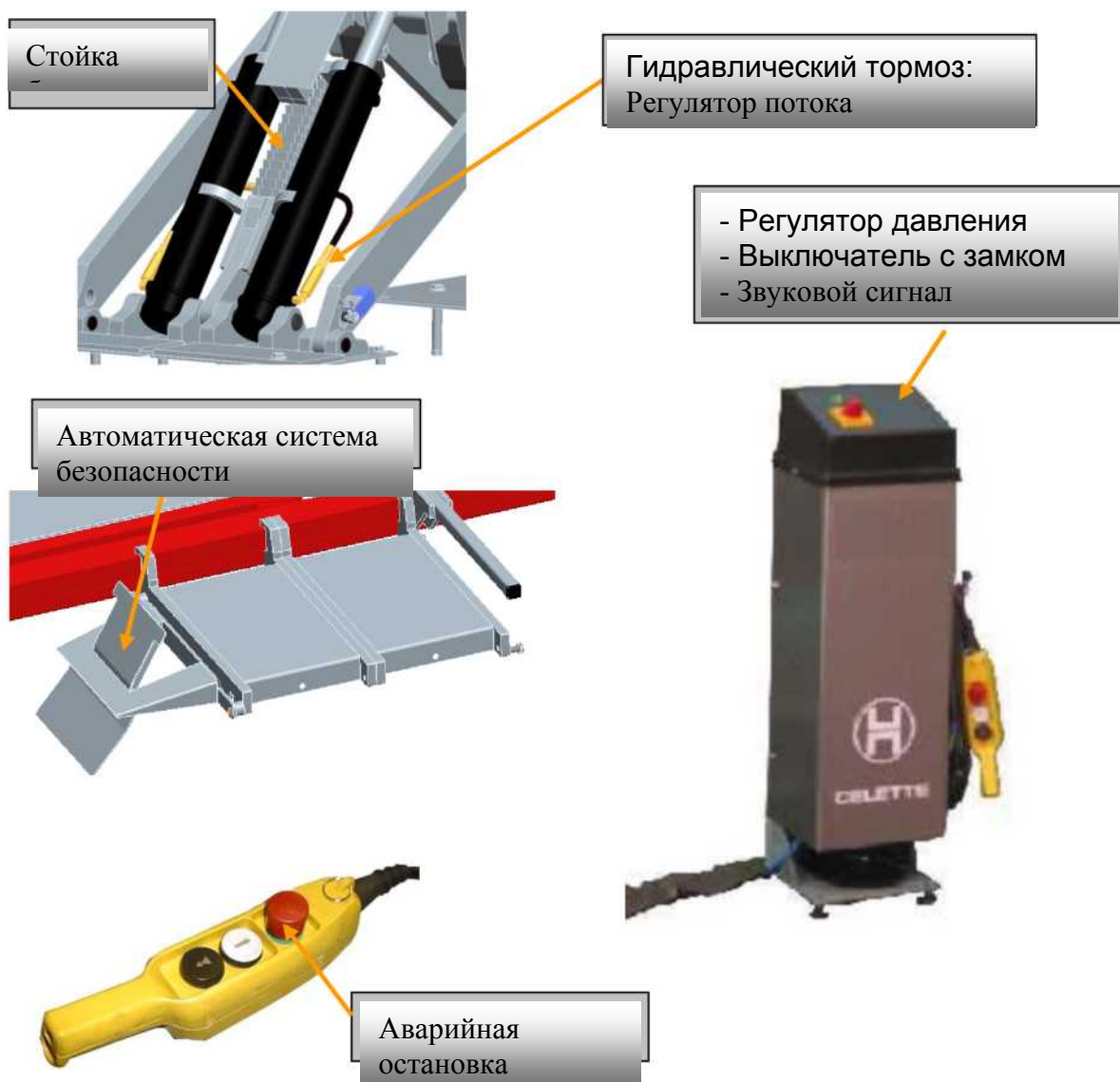

Аварийная остановка:

Аварийный выключатель для немедленной остановки платформы.

Гидравлический тормоз

Система, ограничивающая утечку жидкости в зоне подъемных устройств и позволяющая замедлить и сделать более плавным опускание вне зависимости от нагрузки.

Стойка безопасности

Механическая система безопасности, блокирующая опускание оборудования посредством механизма блокировки, состоящего из стопора и стальной пластины с отверстиями - на случае неполадок в гидравлической системе.

Выключатель с замком

Система, позволяющая избежать несанкционированного использования оборудования, находящегося в нерабочем состоянии

Автоматическая система безопасности

Стапель рамный X-ONE

Автоматическая система, предназначенная для блокировки транспортного средства на платформе.

12.1 Возможные шаги в случае возникновения неисправности









12.2 Возможные риски

РИСК	РЕШЕНИЕ
Разрушение - Выклинивание	Звуковой сигнал
Резка	Блок управления с системой непрерывной активации
Утечка в гидравлической системе	Автоматическая блокировка системы безопасности (механическая стойка)
Разрыв шланга	Система контроля опускания с клапаном
Выброс жидкости высокого давления	Устройство предотвращения возникновения
Активация подъемного устройства во время операций по ремонту или	Главный выключатель с замком
Сдвиг автомобиля на подъемном	Автоматическая упорная стойка / Подвижная
Выброс жидкости	Силовое устройство IP54

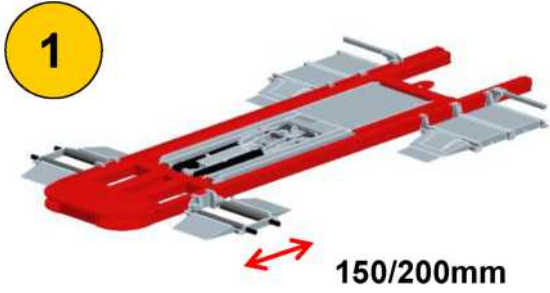
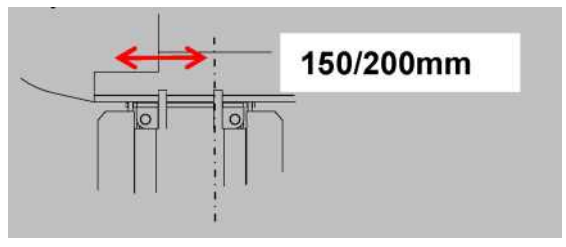
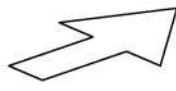
Стапель рамный X-ONE

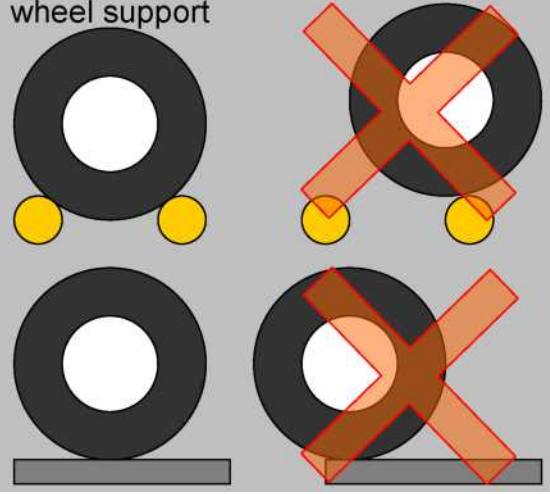

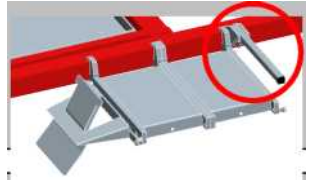

13. Использование X-ONE

13.1 Установка автомобиля на X-ONE

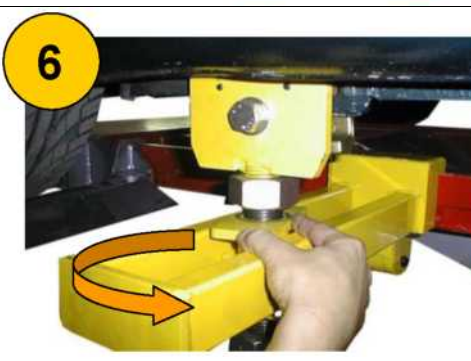
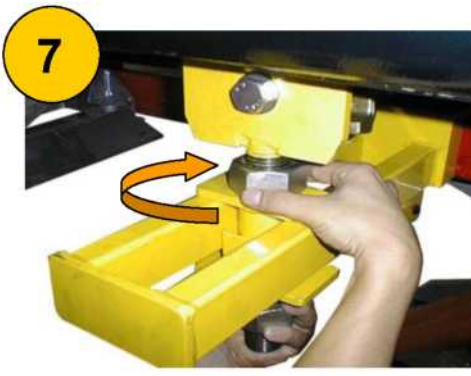

<p>1</p> 	<p>Отрегулируйте платформу</p> 
<p>2</p>  <p>3</p> 	<p>Установите автомобиль на X-ONE и выровняйте колеса на опорах для передних колес</p> <p>Drive up the vehicle on the X-ONE and center the wheels on the front wheel support</p> 
<p>4</p> 	<p>Установите устройство безопасности на одном из колес.</p>  <p>Теперь можно поднять автомобиль на требуемую рабочую высоту</p>
	<p>ВНИМАНИЕ: Запрещается управлять автомобилем, поднятом на оборудовании.</p>

Стапель рамный X-ONE



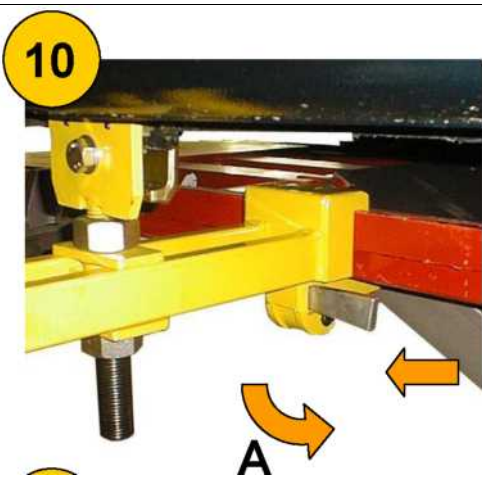

13.2 Установка зажимов

	<p>ВНИМАНИЕ: Перед любой операцией вытягивания необходимо закрепить автомобиль при помощи 4 зажимов.</p>
	<p>Установите зажимы на периферийную раму X-ONE вблизи точек крепления транспортного средства и установите фланцы порогов в зажимы порогов.</p>
	<p>Поверните верхнюю пластину на 90°</p>
	<p>Отрегулируйте высоту зажимов в соответствии с фланцами порогов во время закручивания гайки.</p>
	<p>Затяните зажимные губки</p>

Стапель рамный X-ONE

	<p>Зафиксируйте главную гайку, чтобы освободить подвесные элементы, расположенные рядом с подвижными опорами</p>
	<p>Поднимите элемент (А) и постучите по клину (В), чтобы заблокировать зажим на периферийной раме.</p>
	<p>Отрегулируйте высоту зажима в соответствии с фланцами порогов во время закручивания гайки. Поверните верхнюю пластину на 90°</p>
	<p>Затяните нижнюю гайку, чтобы зафиксировать устройство.</p>

Стапель рамный X-ONE

<p>12</p> 	<p>Снимите пластины подвижных опор</p>
<p>13</p> 	<p>Вытяните удлинители и раздвиньте подвижную опору.</p>
<p>14</p> 	<p>Вытащите подвижную опору.</p>
<p>15</p> 	<p>Снимите колесо.</p>

13.4 Установка тягового устройства



Стапель рамный X-ONE

<p>16</p> 	<p>Опустите платформу, чтобы установить тяговое устройство.</p>
<p>17</p> 	<p>Поднимите переднюю часть тягового устройства, нажимая на заднюю балку (А). Вставьте передний конец в выбранное отверстие, чтобы он зашел до упорной стойки (В). Установите тяговое устройство в нужное положение:</p> 
<p>18</p> 	<p>Вставьте клинья и заблокируйте их. Один или два удара молотка достаточно, чтобы надлежащим образом заблокировать тяговое устройство. Вытащите подвижную опору.</p> <p></p> <p>ВНИМАНИЕ: Слишком глубокая установка клиньев может повредить оборудование.</p>
<p>19</p> 	<p>Ориентация тягового устройства по двум направлениям позволяет занимать устройству различные положения</p>

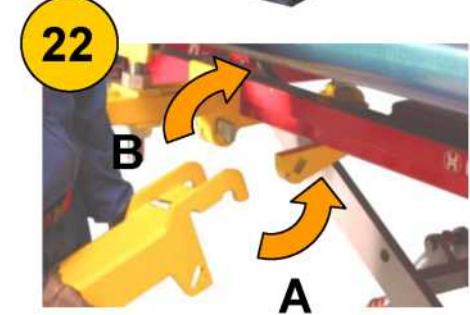

Стапель рамный X-ONE

 <p>20</p>	<p>Чтобы изменить горизонтальную ориентацию тягового устройства без опускания стапеля на пол, осуществите следующие действия: Разблокируйте клинья и сориентируйте тяговое устройство снова</p>
--	---

13.5 Поперечное вытягивание

 <p>21</p>	<p>Поднимите X-ONE на выбранную высоту, чтобы установить многофункциональный суппорт</p>
 <p>22</p>	<p>Установите поперечину в нужное место на раме платформы (A), сдвинув ее снизу. Затем расположите суппорт на периферийной раме, охватив ее (B).</p>
 <p>23</p>	<p>Задвиньте пластину между суппортом и рамой (C). Заблокируйте клин с помощью молотка.</p> <p> ВНИМАНИЕ: Слишком глубокая установка клиньев может повредить оборудование.</p>

Станок рамный X-ONE



<p>24</p> 	<p>Поднимите переднюю часть тягового устройства, нажимая на заднюю балку, и вставьте ее в отверстие суппорта (D). Вставьте и зафиксируйте клинья (E). Поднимите X-ONE</p>
	<p> ВНИМАНИЕ: Запрещается размещать тяговое устройство на заднем конце X-ONE</p>

Возможно проведение ремонта без снятия колес (при расположении автомобиля на опорах).



Тем не менее, оборудование позволяет легко и быстро установить колеса на место.

13.6 Установка колес

В случае, когда можно сложить рычаги вручную:

<p>21</p> 	<p>Установите подвижную опору на раму и выровняйте ее со ступицей автомобиля, затем разведите рычаги опоры.</p>
<p>22</p> 	<p>Установите колесо на место</p>

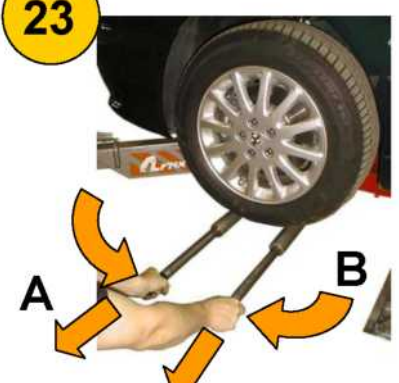
Станок рамный X-ONE

<p>23</p> 	<p>Вытяните удлинители (А) и раздвиньте рычаги (В).</p>
<p>24</p> 	<p>Заблокируйте опору посредством защелки и установите настил.</p>

	<p>ВНИМАНИЕ: Все желтые части должны быть сняты с периферийной рамы X-ONE перед полным опусканием станка.</p>
---	--

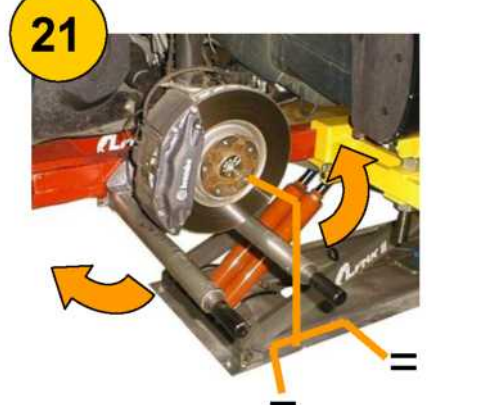

В случае, когда невозможно сложить рычаги вручную:

<p>21</p> 	<p>Установите опору на раму и выровняйте ее со ступицей автомобиля, затем разведите рычаги опоры.</p>
--	---

Стапель рамный X-ONE

<p>22</p> 	<p>Установите ползунок, выровняйте его со ступицей автомобиля</p>
<p>23</p> 	<p>Опустите ползунок до упорной стойки.</p>
<p>24</p> 	<p>Установите колесо на место</p>
<p>25</p> 	<p>Установите ползунок снова в необходимое положение при помощи пневматического гайковерта</p>

Стапель рамный X-ONE

<p>26</p> 	<p>Вытяните удлинители (А) и раздвиньте рычаги (В).</p>
<p>27</p> 	<p>Заблокируйте опору защелкой и установите настил.</p>
<p>28</p> 	<p>Снова опустите ползунок и снимите колесную опору.</p>



ВНИМАНИЕ:

Все желтые части должны быть сняты с периферийной рамы X-ONE перед полным опусканием стапеля.

14. Баланс веса

Максимальная грузоподъемность: 2500кг, распределенные в соотношении 2/5, 3/5 на каждую ось

Стапель рамный X-ONE

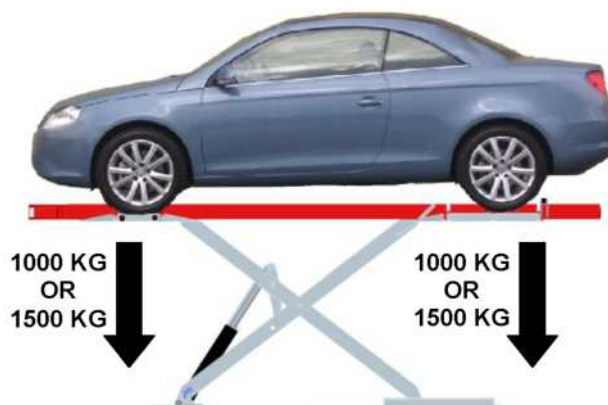

15. Техническое обслуживание

Для обеспечения надежности и долговечности оборудования, мы рекомендуем регулярно проводить следующие проверки не менее одного раза в год. Все операции по техническому обслуживанию должны проводиться на выключенном оборудовании. Если подъемник поднят, необходимо установить его на механические стопоры.

- Уровень масла в баке силового устройства. Для осуществления данной операции необходимо полностью сложить платформу.



Маслозаливное отверстие

- Уровень масла в насосе тягового устройства. Цилиндр должен быть задвинут.
- Состояние и внешний вид электрических проводов.
- Все соединения (гидравлические, пневматические и электрические) платформы, силового устройства и тягового устройства.
- Состояние и внешний вид ремня и пневматического цилиндра.
- Состояние и внешний вид стопорной планки и стопора механического устройства безопасности.
- Состояние предупреждающих наклеек.
- Блокировочное устройство
- Блокировочное устройство
- Наличие смазки в подвижных узлах:

Стапель рамный X-ONE

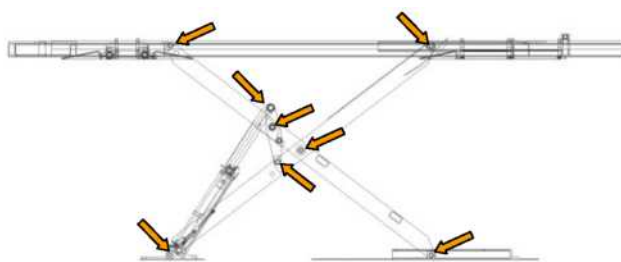

16. Соединения силового устройства

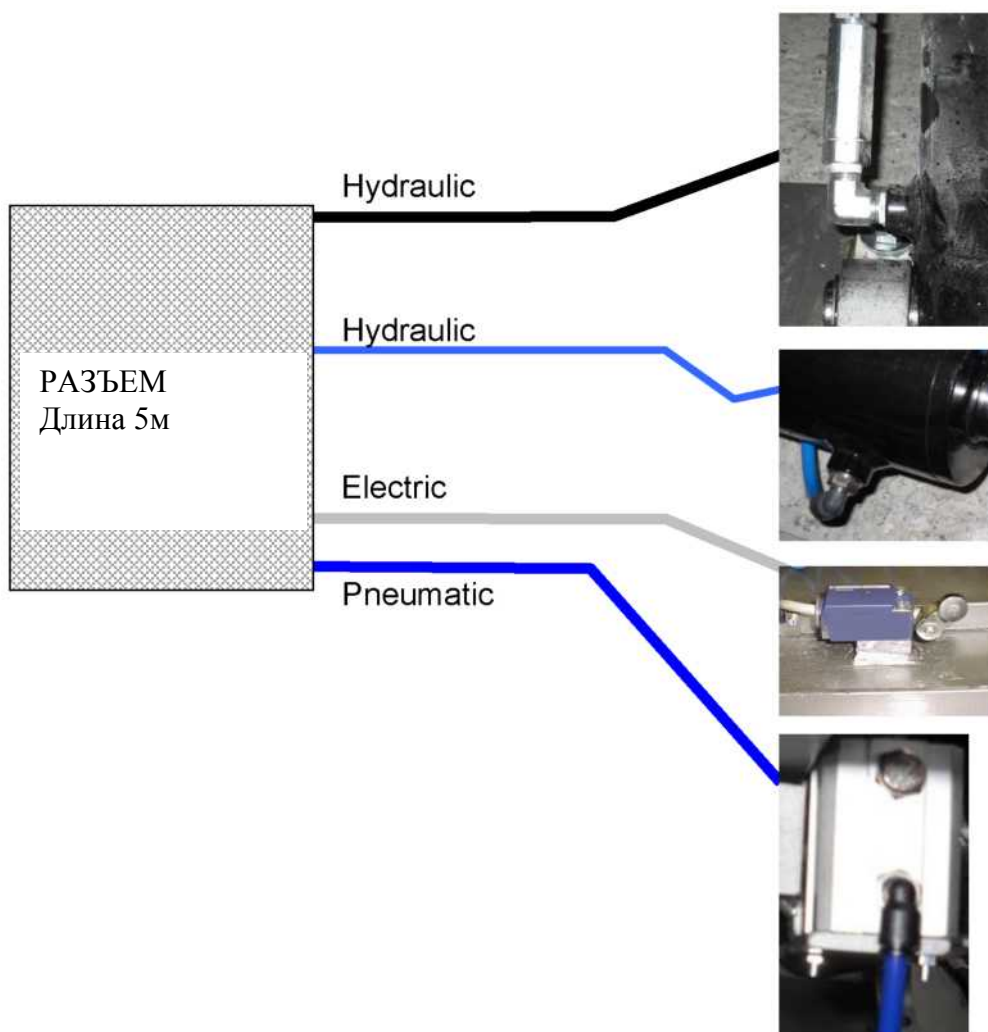

Стapelь рамный X-ONE

17. Неисправности - Отдел послепродажного обслуживания

ПРИ НЕОБХОДИМОСТИ ПРОВЕДЕНИЯ КАКИХ-ЛИБО РЕМОНТНЫХ РАБОТ СВЯЖИТЕСЬ С НАШИМ ОТДЕЛОМ ПОСЛЕПРОДАЖНОГО ОБСЛУЖИВАНИЯ

ПРИЧИНА НЕИСПРАВНОСТИ	ПРОВЕРКА	РЕШЕНИЕ
Контрольный индикатор не горит. Оборудование не двигается.	- Сеть электропитания мастерской - Размыкающий переключатель (Q1) - Предохранитель (F1 и F2)	- Обеспечьте подачу энергии к вилке - Установите главный выключатель в положение ВКЛ (ON) - Замените предохранители F1 или F2.
Контрольный индикатор горит. Оборудование не двигается.	- Аварийная блокировка рукоятки - Состояние датчика. - Подача сжатого воздуха	- Разблокируйте устройство аварийной блокировки. - Свяжитесь с нашим отделом послепродажного обслуживания
Оборудование не двигается вниз.	- Подача сжатого воздуха - Катушка выпускного электрического клапана пневматической системы - Утечка воздуха в соединениях	- Подключите устройство к источнику подачи сжатого воздуха - Проверьте давление в сети подачи сжатого воздуха мастерской.

